

pH/ORP电极







innoSens pH/ORP

innoSens系列pH/ORP电极均为复合电极，低维护和高精度的特征使得它们广泛应用于水处理、制药、化工、食品饮料等行业。

适用的控制器

Flumsys 10TC、innoCon 6800P、innoCon 6501P

- Ag/AgCl参比系统，可选Gel和Polymer电解液，电极寿命更长
- 可选开放式隔膜和PTFE隔膜，抗污能力强
- 工作温度-5-100°C，高温电极可达135°C，可选PT1000温度探头(型号带T表示含温度探头)

<p>innoSens 120 pH电极</p>	<p>订货号: 35-0120-00</p> 	<p>测量范围 0-14pH 工作温度 -5-100°C 最大工作压力 6bar 电极材质 Glass 电解液 Polymer</p>	<p>隔膜 PTFE隔膜 直径/长度 12mm/120mm 螺纹连接 PG13.5 电缆长度 标配5m 应用 水处理, >150µS/cm</p>
<p>innoSens 125T pH/T电极</p>	<p>订货号: 35-0125-10</p> 	<p>测量范围 0-14pH 工作温度 -5-100°C 最大工作压力 6bar 电极材质 Glass 电解液 Polymer</p>	<p>隔膜 PTFE隔膜 直径/长度 12mm/120mm 螺纹连接 PG13.5 电缆长度 标配5m 应用 水处理, >150µS/cm</p>
<p>innoSens 130 高温pH电极</p>	<p>订货号: 35-0130-00</p> 	<p>测量范围 0-14pH 工作温度 -5-135°C 最大工作压力 10bar 电极材质 Glass 电解液 Polymer</p>	<p>隔膜 PTFE隔膜 直径/长度 12mm/120mm 螺纹连接 PG13.5 电缆长度 电缆需要另外购买 应用 水处理, >50µS/cm</p>
<p>innoSens 145T 纯水pH/T电极</p>	<p>订货号: 35-0145-10</p> 	<p>测量范围 0-14pH 工作温度 -5-100°C 最大工作压力 6bar 电极材质 Glass 电解液 Gel</p>	<p>隔膜 陶瓷隔膜 直径/长度 12mm/120mm 螺纹连接 PG13.5 电缆长度 标配5m 应用 >0.1µS/cm纯水</p>
<p>innoSens 150T 耐氢氟酸PH电极</p>	<p>订货号: 35-0150-10</p> 	<p>测量范围 0-14pH 工作温度 -5-100°C 最大工作压力 6bar 电极材质 Glass 电解液 Gel</p>	<p>隔膜 陶瓷隔膜 直径/长度 12mm/120mm 螺纹连接 PG13.5 电缆长度 标配5m 应用 适用于<1000ppm HF</p>
<p>innoSens 160T 氯碱化工pH/T电极</p>	<p>订货号: 35-0160-10</p> 	<p>测量范围 0-14pH 工作温度 -5-100°C 最大工作压力 6bar 电极材质 Glass 电解液 Gel</p>	<p>隔膜 陶瓷隔膜 直径/长度 12mm/120mm 螺纹连接 PG13.5 电缆长度 标配5m 应用 >50µS/cm氯碱化工</p>
<p>innoSens 210 ORP电极</p>	<p>订货号: 35-0210-00</p> 	<p>测量范围 -2000-2000mV 工作温度 -5-100°C 最大工作压力 6bar 电极材质 Glass 电解液 Polymer</p>	<p>隔膜 PTFE隔膜 直径/长度 12mm/120mm 螺纹连接 PG13.5 电缆长度 标配5m 应用 水处理</p>

pH/ORP安装附件

PA-100 Series

JENSPRIMA公司也提供配套的pH/ORP安装附件，用户可根据现场安装需求选择对应的附件。

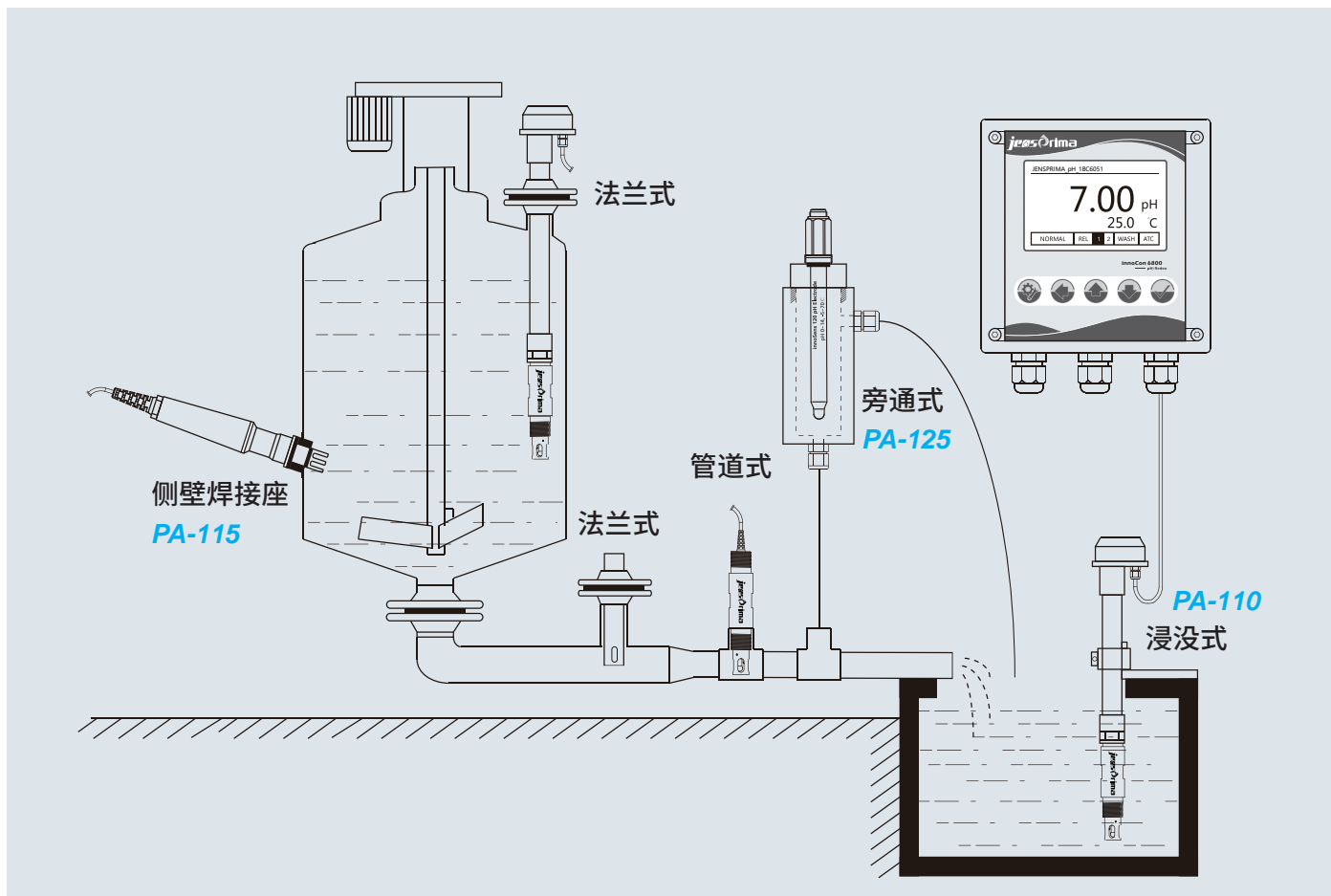

订货指南

订货号	描述
50-0100-00	PA-100浸没式安装套件
50-0100-10	PA-110电极护套, CPVC 材质, PG13.5 转3/4" NPT
50-0100-12	PA-112卡盘护套, 316L材质
50-0100-15	PA-115侧壁安装护套
50-0100-25	PA-125流通槽, 亚克力材质
50-0100-26	PA-126流通槽, 不锈钢材质